



SEZ

ROZUMIEME PRÚDOM.™

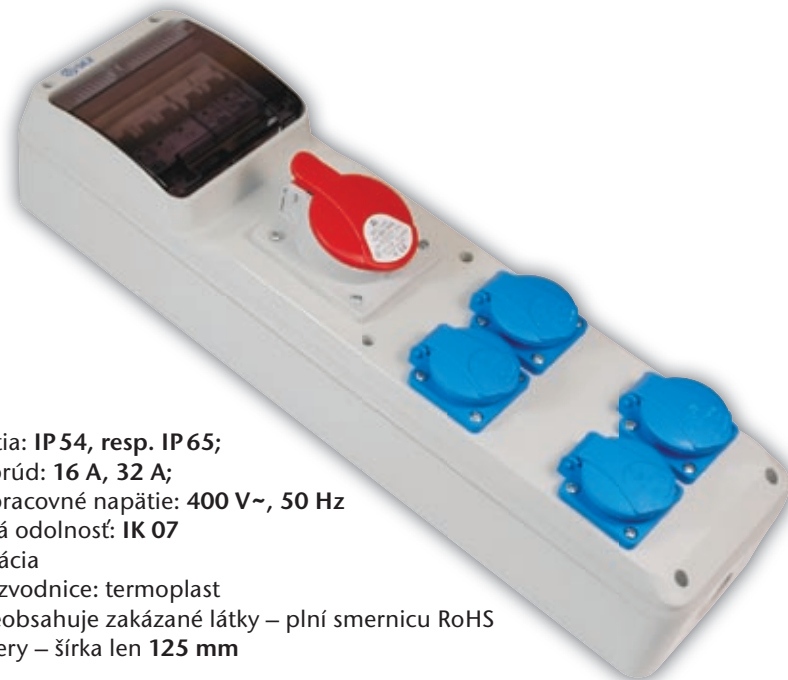

Zásuvková rozvodnica ROS M6

SEZ a. s. rozširuje radu rozvodníc ROS M8, ROS M13 o novú radu ROS M6, ktoré sú určené na použitie v obyčajnom aj vonkajšom prostredí s rozmedzím teplôt okolia -25 °C do $+40\text{ °C}$. Zásuvkové rozvodnice patria do skupiny krytých rozvádzačov nízkeho napätia podľa STN EN 60439-3 s možnosťou prístupu laických osôb pri ich obsluhu. Svoje uplatnenie nájdu na staveniskách, v obytných budovách a domoch, v priemyselných rozvodoch. Prívodný kábel môže zapájať len osoba s patričnou odbornou spôsobilosťou. ROS M6 ponúkame v nasledovných modifikáciách:



- stupeň krytia: **IP 54, resp. IP 65**;
- menovitý prúd: **16 A, 32 A**;
- menovité pracovné napätie: **400 V~, 50 Hz**
- mechanická odolnosť: **IK 07**
- dvojitá izolácia
- materiál rozvodnice: termoplast
- materiál neobsahuje zakázané látky – plní smernicu RoHS
- malé rozmery – šírka len **125 mm**

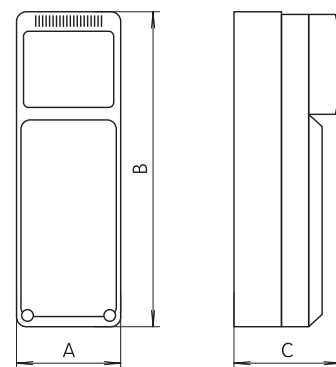

Typ \ [mm]	A	B	C
ROS M6	125	495	107

S MOŽNOSŤOU ISTENIA

ISTENÉ

stupeň krytia IP 65

stupeň krytia IP 54

stupeň krytia IP 65

stupeň krytia IP 54

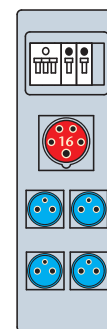
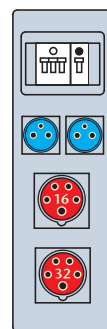
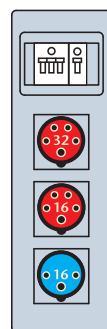
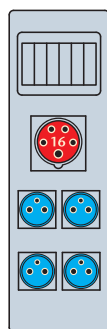
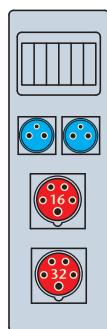
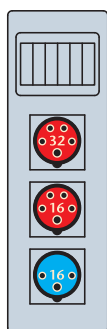

ROS M6/X-01

ROS M6/X-02

ROS M6/X-03

ROS M6/I-01

ROS M6/I-02

ROS M6/I-03



Vstaviteľná zásuvka IEG 1632



Vstaviteľná zásuvka IEG 1653



Vstaviteľná zásuvka IEG 3253



Vstaviteľná zásuvka VZ 16



Vstaviteľná zásuvka IEN 1653



Vstaviteľná zásuvka IEN 3253



Istič jednofázový, 16 A/B



Istič jednofázový, 16 A/C



Istič trojfázový, 16 A/C

 Výrobca: SEZ a.s., www.sez.biz

Výhradné zastúpenie pre Slovenskú republiku:

SEZ-TRADE s.r.o., M. R. Štefánika 1831/46, 026 19 Dolný Kubín, SR

Tel.: ++421 43 5809 226; ++421 43 5809 258; Fax: ++421 43 5809 503

 e-mail: odbyt@sk.sez.biz